

사용전 설명서를  
숙지하시기 바랍니다.



# El Rocio

*El Rocio* ZARRE R

사용자 설명서

Dual Boiler  
Stainless Steel

Dual  
Boiler

듀얼보일러  
스테인리스 스틸

OPV

OPV

가변형 OPV

15BAR PUMP

15  
BAR

15바 펌프

Dual Gauge



듀얼게이지

1.2 pi / 3 Hole  
Steam Tip



1.2파이 / 3홀  
스팀 팁

58mm  
Group Head



58mm 그룹헤드

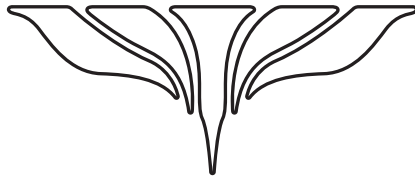

# **El Rocio**

1. 목차
2. 제품 구성
3. 사용전 주의사항
4. 사용 방법
5. 청소 및 유지보수
6. 안내기능 및 자주하는 질문
7. 컨트롤러 사용설명서

# El Rocio

## 제품 구성

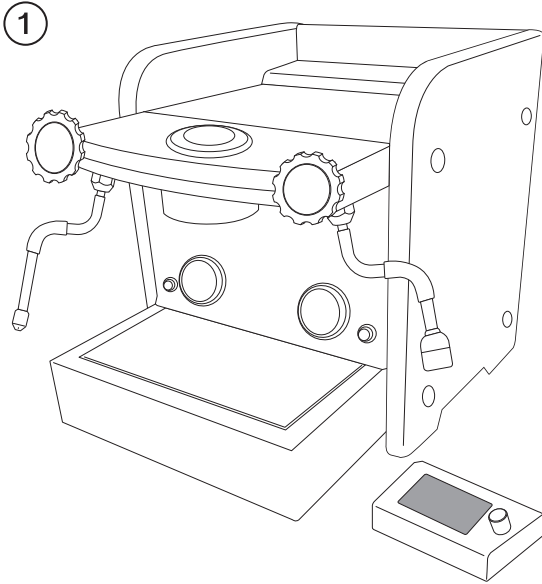

- ① 자르
- ② 2스파웃 포트필터
- ③ 청소용 솔
- ④ 블라인드 바스켓
  - 7g 바스켓
  - 14g 바스켓
  - 220v 60hz 파워코드
  - 탬퍼
  - 탬핑 매트
  - 측판 탈거 공구

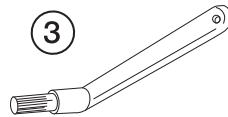
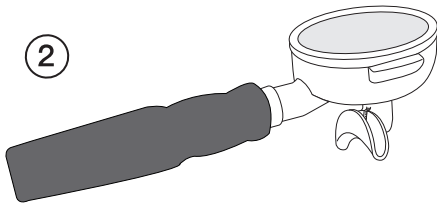

# El Rocio

## 제품 구성

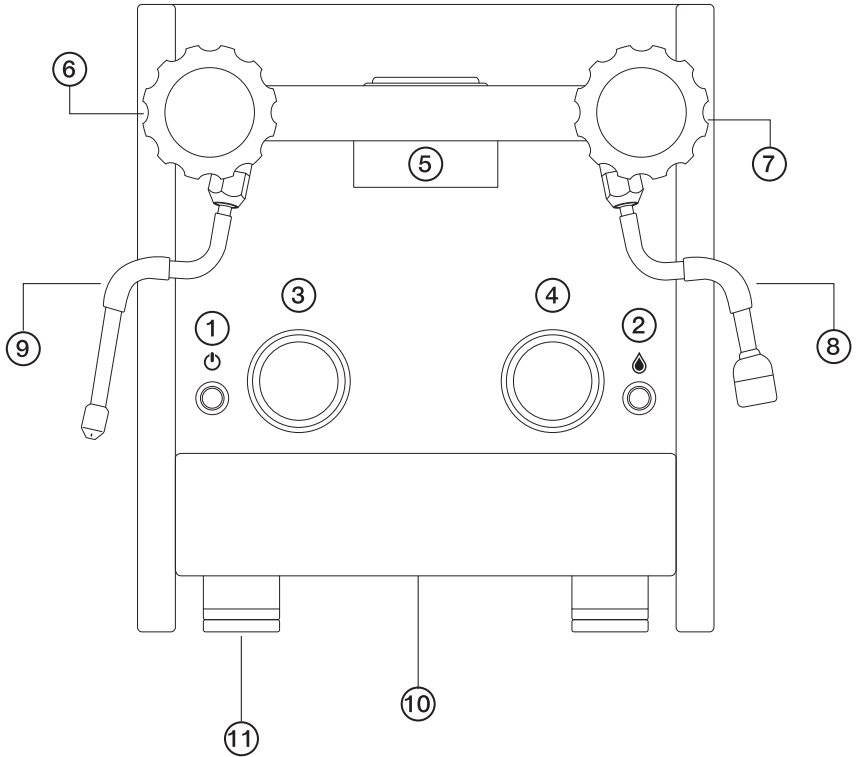

- |             |            |
|-------------|------------|
| ① 전원 스위치    | ⑦ 온수 노브    |
| ② 추출 스위치    | ⑧ 온수 완드    |
| ③ 스팀 압력 게이지 | ⑨ 스팀 완드    |
| ④ 추출 압력 게이지 | ⑩ 배수함      |
| ⑤ 그룹헤드      | ⑪ 수평 조절 다리 |
| ⑥ 스팀 노브     |            |

## 제품구성

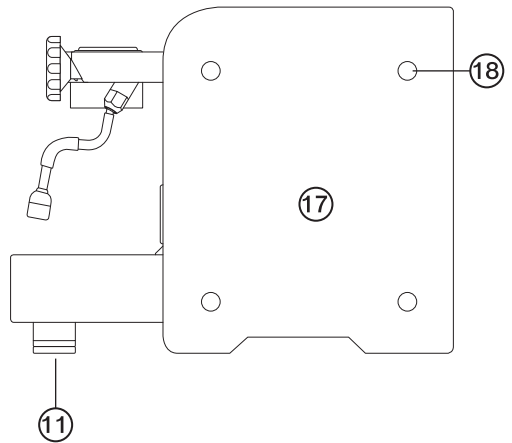
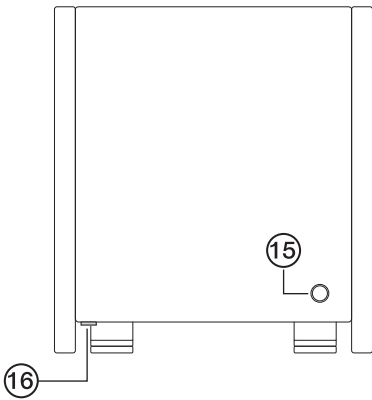
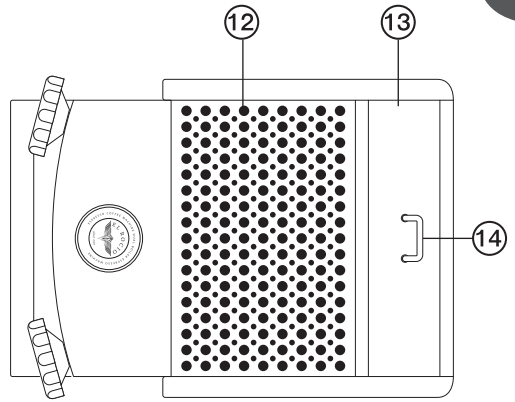

⑫ 컵 워머

⑬ 서비스 탱크 덮개

⑭ 서비스 탱크 덮개 손잡이

⑮ 컨트롤러 접속 단자

⑯ 메인 전원 스위치

⑰ 사이드 패널

⑱ 사이드 패널 고정 볼트

# El Rocio

## 사용전 주의사항

※사용전 꼭 취급주의 사항을 읽어 보셔야 됩니다.  
주의 사항을 무시한 어떤 안전사고에 대해서 자사는 책임을 지지 않습니다.



경 고

본 제품은 한국 전기규격 220V / 60Hz / 2.2Kw 제품 입니다.

규격에 맞는 전기를 사용해 주시길 바랍니다.

경고를 무시할 경우 인적, 물리적 피해를 받을 수 있습니다.

※ 본 제품은 가정용으로 판매되는 제품으로 설치 서비스를 구매하지 않고 카페 등 상업 공간에서의 사용 시 사후관리를 보증해드리기 어렵습니다.

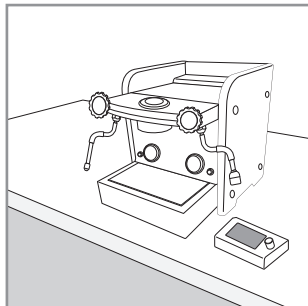

경 고

(중량물 주의)  
제품 무게 35Kg

- ✓ 제품 설치시 올바른 자세로 설치 하셔야 됩니다.
- ✓ 제품을 단단한 지반에 머신을 설치하여 사용하시길 바랍니다.

⚠ 화상주의



- ✓ 제품이 이동할 경우 서비스 탱크의 물을 비워 두어야 하며 온수 및 스팀 보일러가 완전히 식은후에 이동 합니다.
- ✓ 사용후 스팀보일러에 압력을 모두 밸브로 빼주시길 바랍니다.

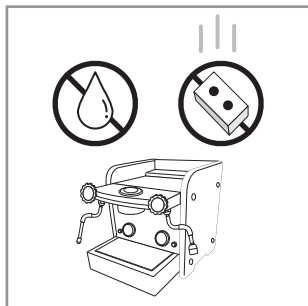

- ✓ 컵 워머 위에 물, 우유 등의 액체를 놓아 두어서는 안되며 제품 위로 물건이 떨어지지 않는 환경에서 사용하셔야 됩니다.

✓ 제품위에 천을 덮어서 사용하시면 안됩니다.

✓ 어린이 손에 닿지 않는 곳에 설치하고 인지 시켜 주시기 바랍니다.

# El Rocio

## 사용전 주의사항

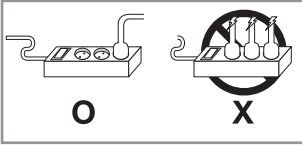

- ✓ 전원을 연결시 안전 인증된 멀티탭을 이용하시길 바랍니다.  
본 제품은 10A 이상(2.2Kw)의 전류를 허용하는 전원을 사용하셔야 합니다.
- ※ 많은 플러그를 사용할경우 멀티탭의 과부하로 인한 화재의 위험이 있습니다.



- ✓ 전원 부분에 날카로운 물체나 감전위험이 있는 액체 주변에 방치해서는 안됩니다.  
(인화성,가연성 액체)
- ✓ 열원 또는 전기 제품간 간격을 분리하여 사용 하셔야 됩니다.
- ✓ 젖은손으로 만지게 될 경우 감전의 위험이 있습니다.

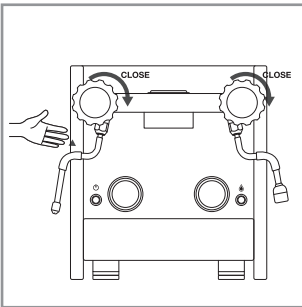

- ✓ 사용전 스팀, 온수 밸브를 시계 방향으로 돌려 완전히 잠그고 난 후 사용합니다.

- ✓ 스팀, 온수 밸브는 사용후 직접적으로 손을 접촉하면 화상의 위험이 있습니다  
고무 손잡이를 가볍게 잡아 사용하십시오.

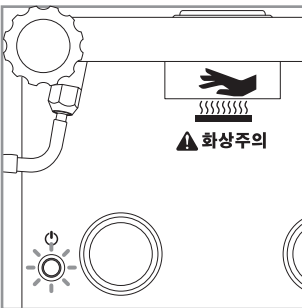

- ✓ 전원이 켜지고 나서 제품 그룹헤드 부분에 신체 접촉시 화상의 위험이 있습니다.



# El Rocio

## 안내기능



서비스 탱크에 물 없음

✓ 전원 스위치 부의 적색램프가 빠른 속도로 점멸 합니다.

**check**

✓ 서비스 탱크에 물을 채울때는 반드시 머신에서 서비스 탱크를 분리하여 채워주시기 바랍니다.



현재 스팀 펌프에 수위를 맞추고 있음

✓ 전원 스위치 부의 적색램프가 중간 속도로 점멸 합니다.



온수 공급용 펌프가 작동 중

✓ 전원 스위치 부의 적색램프가 느린 속도로 점멸 합니다.



온수 보일러의 추출 준비 온도 도달 전까지는 추출 스위치 부의 녹색램프가 점멸 합니다.

✓ 추출 스위치 부의 녹색램프가 점등이 되면 추출 준비가 완료된 상태 입니다.



스팀 보일러의 온도가 100℃ 이상 오르게 되면 스팀 압력 게이지가 서서히 작동합니다.

✓ 스팀 압력은 스팀 보일러의 온도에 따른 증기 포화 정도이기에 스팀 보일러의 온도를 가감하시면 게이지가 지시하는 방향이 바뀌게 됩니다.



check

✓ 상업 공간 사용으로 설치를 구매하신 고객님의만 해당되는 내용입니다.

### 1. 배수 설치하기 (선택 사항)

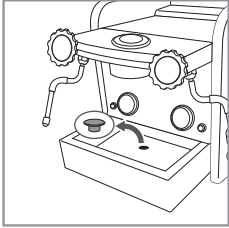

1) 배수함 고무마개를 분리 합니다.

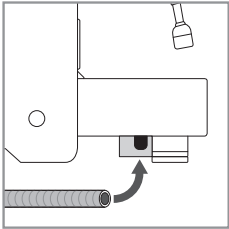

2) 배수 호수 (1.4m)를 배수함 하단 구조에 연결 합니다.

check

✓ 자동 배수를 사용하지 않을 경우는 설치가 불필요 합니다.

### 2. 급수 설치하기 (선택 사항)

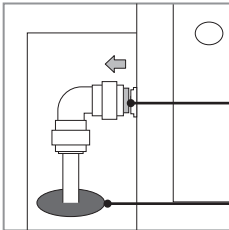

1. 물통에 연결된 ㄱ자 피팅을 통해 저수통 플로트 센서와 연결·해제합니다.

check

✓ 연결시 색칠된 부분이 최대한 밀착되어야 합니다.  
✓ 해체시 색칠된 부분을 눌러 해제방향으로 밀어야 합니다.

check

✓ 해당 급수 연결 홀의 경우 설치 시에 필요로 합니다.

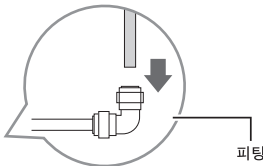
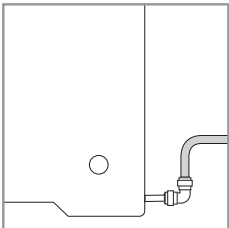

2. 물통에 연결된 ㄱ자 피팅 혹은 볼 밸브를 통해 급수원과 기기를 연결·해제합니다.

# El Rocio

## 사용 방법

- | 1회 권장 추출 시간은 최대 60초이며 1회 사용 후 120초 동안 대기 하여야 합니다.
- | 1분 추출 / 2분 휴식(2샷 룬고 기준 80ml 추출 기준)

### 1. 물통 분리 및 세척하기

✓전원을 연결하기전 물통을 그림순서와 같이 분리하여 세척합니다.

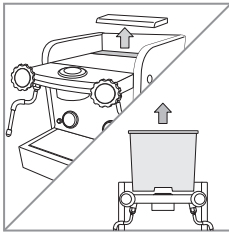

1) 물통 외부 케이스를 열고 물통을 위로 당겨 분리 합니다.

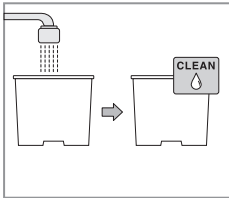

2) 세척후 외관의 물기를 제거 합니다.

**check**

✓ 세척후 건조를 권장 합니다.

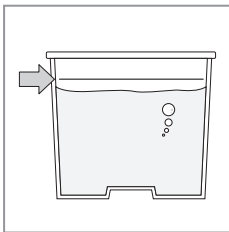

3) 물통을 장착하기전 가이드선까지 물을 채워 넣습니다.

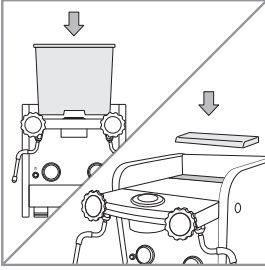

- 4) 물통을 양손으로 잡고 내려 놓습니다.
- 5) 물통 외부 케이스를 장착 합니다.

**check**

✓ 물통에 이물질이 들어갔는지 확인 합니다.

### 2. 머신 전원 연결하기

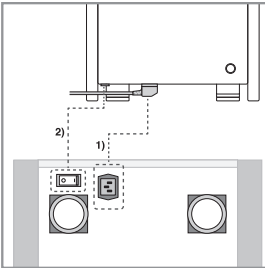

- 1) 주의사항을 확인하고 머신 측 플러그를 연결한 후 전원 플러그를 콘센트에 연결합니다.
- 2) 메인 전원 스위치를 껌으로 전환 합니다.

**check**

✓ 반드시 주의사항을 확인하시고 연결하시기 바랍니다.  
✓ 전원을 켜기 전에 스팀 / 온수 노브는 시계방향으로 돌려 잠겨 있는지 확인 합니다.

### 3. 머신 전원 켜기 및 예열하기

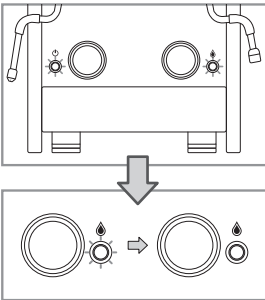

- 1) 머신 정면 왼쪽 전원버튼을 누르면 전원이 켜집니다.
- 2) 처음 전원을 켰을 경우 펌프가 작동되며 보일러에 물이 채워집니다.
- 2) 오른쪽 추출 버튼 점멸이 멈추고 스팀보일러의 압력게이지가 1.5bar가 되면 모든 예열이 완료가 됩니다.

**check**

✓ 예열 완료까지 걸리는 예상 시간은  
온수 보일러 4분 / 스팀 보일러 6분 / 그룹헤드 6분  
이며 사용자 환경에 따라 달라질 수 있습니다.

※ 보일러의 적정 수위까지 물을 채우는 양이 많으므로 서비스 탱크에 가이드 선까지 물을 채워야 합니다.

# El Rocio

## 사용 방법

### 4. 추출하기

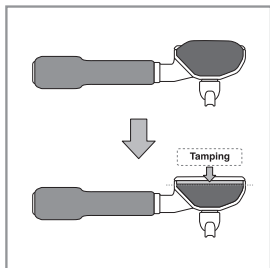

- 1) 포트필터 바스켓에 적정원두를 담고 Tamp퍼를 이용해 Tamp핑을 합니다. Tamp핑을 한후에 바스켓의 가이드 선까지 원두가 담겨 있으면 됩니다.

**check**

✓ 포트필터와 Tamp퍼를 이용하여 Tamp핑을 할 경우 포트필터는 안전하게 고정되는 상태에서 사용하며 Tamp퍼이용시 손목이 무리가 가지않도록 손목을 편 상태에서 도징합니다.

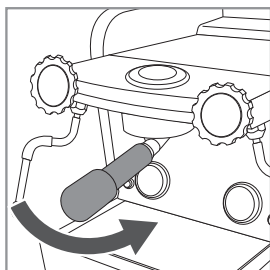

- 2) 포트필터를 체결 후 오른쪽 방향으로 돌려 밀착합니다.

- ✓ 장착시 포트필터의 양쪽 부분이 수평이 되도록 해야하며 모두 들어간 상태에서 장착합니다.
- ✓ 포트필터 장착 전에 추출버튼을 눌러 1~2초간 물을 흘려주는게 좋습니다.

**check**



경고

**화상주의**

✓ 포트필터를 장착 시 그룹헤드 부분에 절대로 신체가 직접 접촉하여 장착하면 안됩니다. (화상주의)

※ 추출온수 및 그룹헤드 온도는 85~99°C 로 고온입니다.

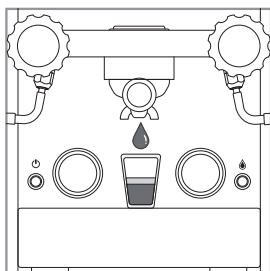

- 3) 오른쪽 추출 버튼을 눌러 원하는 양만큼 추출 합니다.

**check**

- ✓ 추출중에는 온수밸브를 사용해서는 안됩니다.
- ✓ 무리한 포트필터 장착과 추출 도중 포트필터를 분리하는 경우는 제품의 손상이 생길 수 있으며 고온 고압에 의한 화상의 위험이 있습니다.

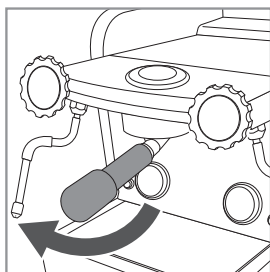

- 4) 추출 완료 후 체결된 포트필터를 왼쪽으로 돌려 분리합니다.  
5) 포트필터에서 커피팩을 버리고 포트필터를 세척 후 마른천으로 닦습니다.

\*가스켓을 사용하는 제품특성상 노화정도에 따라 체결 후 위치하는 포트필터 방향이 달라질 수 있습니다.

### 5. 스팀 사용하기

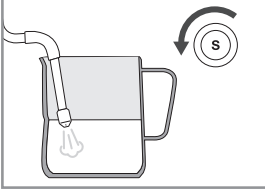

1) 우유가 담겨 있는 스팀피처에 스팀완드를 넣고 스팀 노브를 반 시계 방향으로 돌립니다.

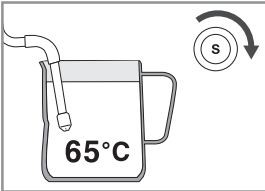

2) 우유가 적정 온도에 도달하면 스팀 노브를 시계 방향으로 돌려 완전히 잠급니다.



- ✓ 스팀완드가 직접 신체에 접촉할 경우 화상을 입을 수 있습니다.
- ✓ 반드시 스팀완드의 고무 손잡이 부분을 잡고 동작 하시기 바랍니다.
- ✓ 스팀완드의 응축수 배출 시 노즐을 배수함으로 돌리시고 가급적 젖은 수건로 덮어 배출하시기 바랍니다.
- ✓ 스팀 노브가 열린 상태에서 직접 만지면 화상의 위험이 있습니다.

### 6. 온수 사용하기

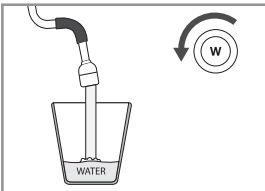

1) 온수 노브를 반시계 방향으로 돌리시면 온수가 나옵니다.

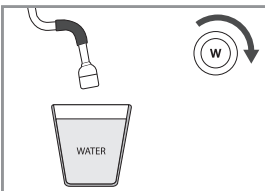

2) 원하는 양의 온수를 받고 난 후 온수 노브를 시계방향으로 돌려 잠그도록 합니다.



- ✓ 온수완드를 직접 신체에 접촉할 경우 화상을 입을 수 있습니다.
- ✓ 반드시 온수완드의 고무 손잡이 부분을 움직이시기 바랍니다.

※ 사용이 완료된 후에는 머신 전원버튼을 눌러 끄므로 전환하여 청소시 화상과 2차 피해가 없도록 해야 합니다.

# El Rocio

## 사용 방법

### 7. 샤워스크린 체결 및 탈거 방법

1. 바스켓을 탈거한 포터필터 위에 준비된 샤워스크린, 가스켓을 올립니다.

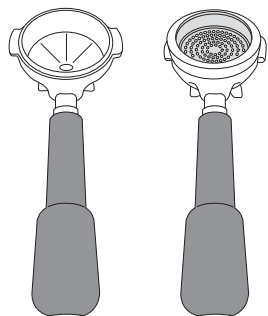

2. 그룹헤드에 준비된 샤워스크린 뭉치를 위로 눌러준 뒤 시계 방향 반대로 최대한 돌려 샤워스크린을 체결합니다.

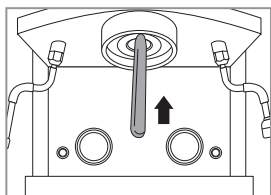
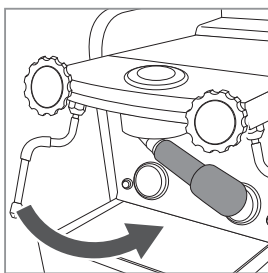
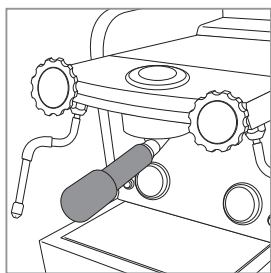

check

✓ 가스켓이 잘 들어가지 않을 시 뭉뚱한 도구를 이용하여 위로 밀어줍니다.

3. 바스켓이 체결된 포터필터로 체결이 완료되었는지 확인합니다.

- 새 제품의 가스켓 사용 시 포터필터가 6시 방향으로 체결이 안될 수도 있으나, 이는 소모품의 특성상 사용함에 따라 6시 방향으로 돌아갈 것입니다.

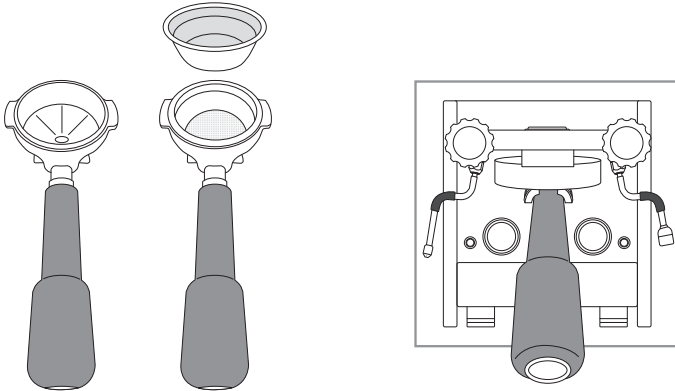

4. 샤워 스크린 탈거 방법

- 끝이 날카롭지 않은 도구를 (티스푼 등등) 이용하여 샤워스크린 끝부분을 끌어내립니다.

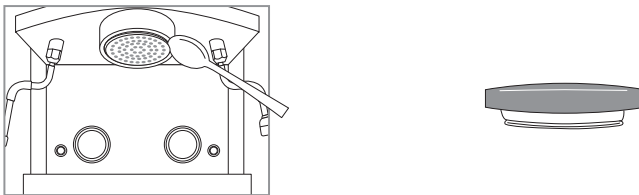

# El Rocio

## 청소 및 유지보수

※ 반드시 머신이 완전히 정지되어 식은 후 메인 스위치를 끄고 전환하여 머신 청소를 하도록 합니다.

### 1. 그룹헤드 청소하기

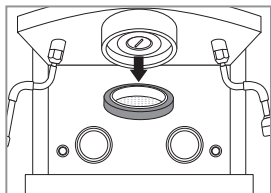

- 1) 그룹헤드 부분의 샤워스크린을 그림과 같이 분리 합니다.
- 2) 청소 솔로 닦아냅니다.
- 3) 청소를 마친 후 샤워스크린을 포타필터를 이용하여 장착 합니다.

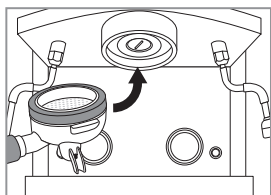
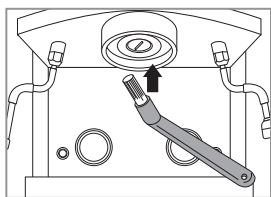

**check**

⚠ 경고  
⚠ **확실주의**

✓ 직접적으로 그룹헤드를 손을 이용하여 분리하시면 안됩니다.

### 2. 스팀 / 온수 완드 청소하기

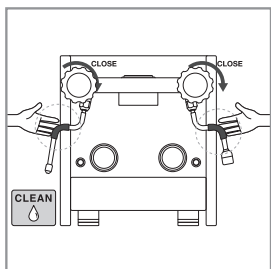

- 1) 스팀 / 온수 완드의 고무 손잡이를 잡고 고정된 상태에서 닦아냅니다.

**check**

⚠ 경고  
⚠ **확실주의**

✓ 스팀 / 온수 노브가 완전히 닫혀있는 상태에서 청소를 합니다.



### 3. 물통 청소하기

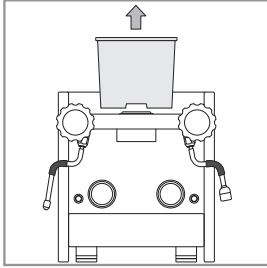

1) 물통을 머신에서 분리합니다.

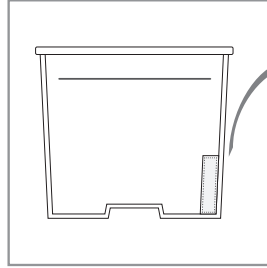

1) 내부에 위치하는 마그네틱 센서의 방향은 검정색 부분이 아래로 향합니다.



2) 물통 본체와 저수위 플로트 센서를 분리하여 청소 합니다.  
3) 청소를 마친 후 반대의 순서로 머신에 장착합니다.

※물통의 좌우가 바뀌지 않도록 주의해주세요

### 4. 배수함 청소하기

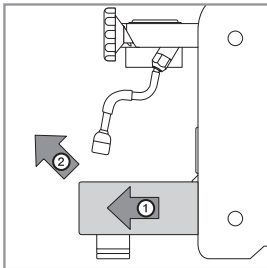

- 1) 양손으로 배수함의 양 끝 부분을 잡아 앞으로 천천히 당깁니다.
- 2) 배수함을 천천히 당기다 걸리는 부분에서 살짝 들어올려 완전히 분리 합니다.
- 3) 분리 후 청소를 마치고 반대 순서로 장착 합니다.

**check** ✓ 과도한 힘으로 당기시면 배수함의 잔여물이 튀어 사고가 일어날 수 있으니 주의가 필요합니다.

### 5. 사이드 패널 분리하기

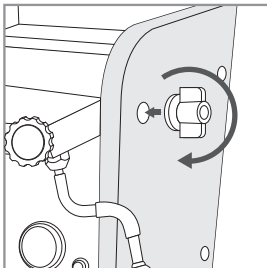

1) 동봉된 전용 공구를 이용해 사이드 패널의 볼트를 분리 합니다.

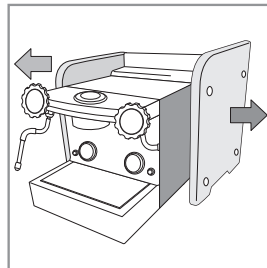

2) 볼트를 모두 제거 한 후 측면 사이드 패널을 머신 본체에서 분리합니다.

**check** ✓ 적절하지 않은 공구 사용시 제품에 손상이 있을 수 있습니다.

# El Rocio

## 자주하는 질문

- Q. 처음 전원을 켜므로 전환 후 물받이통에서 스팀이 나옵니다.  
 A. 스팀보일러에서 버큘브레이커가 작동하며 압력을 채우는 과정입니다.
- Q. 전원 스위치 버튼이 점멸합니다.  
 A. 물탱크에 물을 채워 넣으세요. or 목표온도까지 예열중입니다.
- Q. 처음 전원연결시 소음이 발생 합니다.  
 A. 물통에서 펌프까지 물을 채우는 과정입니다.  
 물통에 물이 있는지 확인하세요!
- Q. 추출중 압력이 불안정 하거나 평소보다 압력이 다릅니다.  
 A. 원두의 분쇄도를 조정 하세요 또는 신선한 원두를 사용하세요.
- Q. 추출중 포타필터에서 물이 세는 증상이 있습니다.  
 A. 원두를 많이 담으셨거나 제대로 그룹헤드까지 체결이 되지 않았을 경우 생기는 증상입니다.  
 (또는 소모품의 마모상태를 확인하세요)  
 바스켓 기준선까지 원두를 담아 탬핑 하시고 포타필터는 완전히 돌아가지 않을때까지 돌려 장착 하시기 바랍니다.
- Q. 게이지 떨림 / 게이지 미동작 / 유량 줄어듬 / 압력이 낮아짐 / 예열 속도가 느려짐 문제가 있습니다.  
 A. 에스프레소 머신 기구적 특성상 물이 유입되는 관계로 스케일이 형성될 수 있습니다.  
 스케일로 인한 문제들의 경우 기기에 유입되는 물 환경이 가장 주된 원인이며 이는 노화로 간주됩니다.

※ 자가 스케일링의 경우 화학약품을 사용하기에 위험도가 높은 작업입니다. 전문가에게 위탁 제거 하여야 합니다.

### check

모든 가열부는 3가지의 이상의 안전장치로 이루어져 있습니다.

안심하시고 사용 하십시오!

정해진 기간 내에 소모품을 주기적으로 교체하여 안전하게 사용하시길 바랍니다.

(소모품 : 가스켓,스크린,바스켓,블락 스프링, 온수, 스팀 노즐 고무링)

1. 머신 뒷면에 컨트롤러를 연결하는 부분 캡을 돌려 분리하십시오

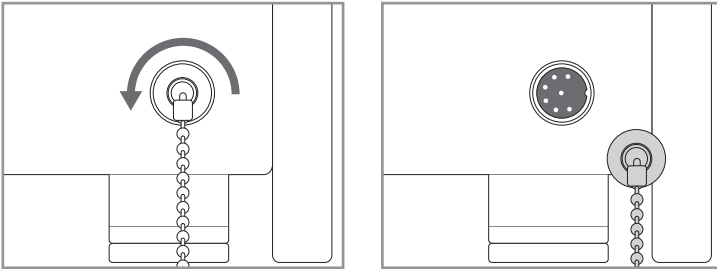

2. 통신코드와 정확한 위치를 맞추어 연결합니다

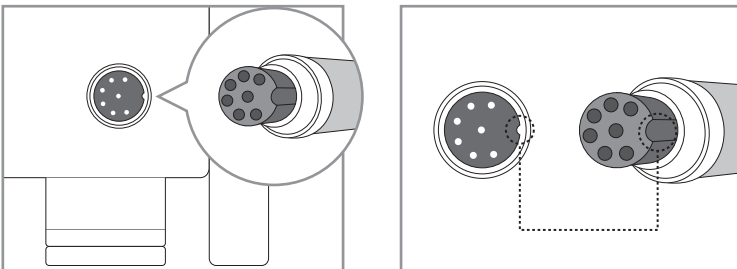

※메인 전원 스위치를 “끔”으로 전환시키고  
연결하시기 바랍니다.



경고

홈이 나있는 부분이 연결부위와 일치하게 연결하십시오.  
통신선은 임의로 늘리거나 확장하시면 안됩니다.

컨트롤러를 기기 위 혹은 높은 온도의 장소에서 사용할 경우  
기기 내구성 저하 및 고장의 요인이 될 수 있습니다.

# El Rocio

## 컨트롤러 연결하기

3. 머신에 연결하고 고정 너트를 돌려 고정 시킨 후 본체 우측 하단의 메인 전원 스위치에 전원을 켜므로 전환합니다.

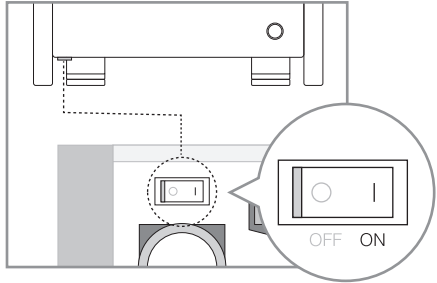
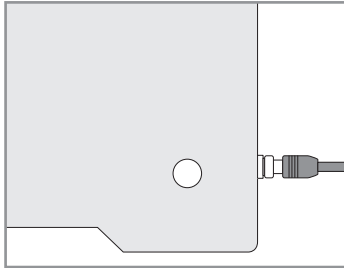

### 주의사항

- ✓ 주변에 위험이 되는 날카로운 물체 및 가연성, 인화성 물체는 안전하게 보관하시고 격리 되어야 됩니다.
- ✓ 컨트롤러에 무거운 물체를 올려 놓지 마십시오.
- ✓ 컨트롤러 다이얼 부분을無理하게 돌리거나 충격을 주지 마십시오.
- ✓ 컨트롤러 머신 위에 올려놓고 사용하지 마십시오.  
평평한 바닥에 놓고 사용하시기 바랍니다.
- ✓ 컨트롤러를 사용하지 않을 경우에도 메인 전원 스위치를 “끔”으로 전환 후 케이블을 분리하시기 바랍니다.

## 1. 컨트롤러 시작 화면

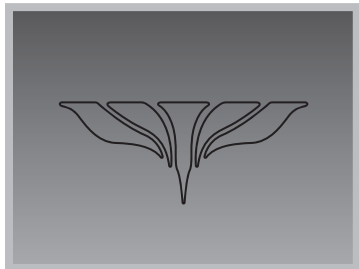

※취급시 주의사항을 꼭 확인하시고 전원을 연결 하십시오.



경 고

※LCD 창을 조작시 날카로운 물체를 사용하여 터치 하시면 LCD가 손상될 우려가 있습니다.

※처음 구입후 머신 서비스 탱크에 물을 채우고 전원 버튼을 눌러 보일러에 물이 채워진 후 컨트롤러를 설치방법에 따라 연결합니다.

## 2. LCD 홈 화면

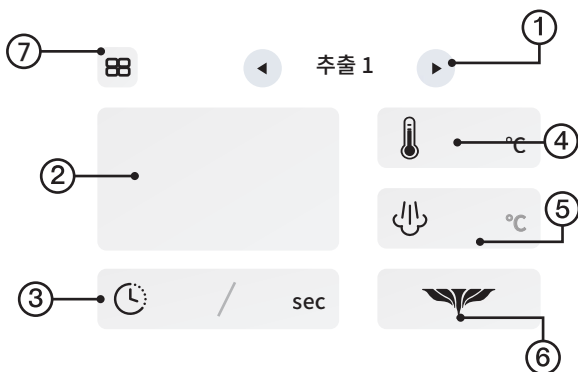

- ① 모드 설정
- ② 현 프로파일 게시창
- ③ 추출 진행시간 / 총 추출 시간
- ④ 추출 온도 현황
- ⑤ 스팀 온도 현황
- ⑥ 추출 버튼
- ⑦ 설정창 진입

# El Rocio

## 3. 설정창

		① 홈 화면 전환
		② 기기 상태창
		③ 편의기능 설정
		④ 엔지니어 모드

### 3-1. 기기 상태창

1. ← 뒤로가기 클릭 시 설정화면으로 전환





El Rocio Ver 3.01

Set Temp : W ,S ,H  
 OP Temp : W ,S ,H  
 Heat [%] : W ,S ,H  
 A1[%/sec]:[ / ][ / ][ / ][ / ]  
 A2[%/sec]:[ / ][ / ][ / ][ / ]  
 Mode : Temp unit : Tank :  
 Level : W ,S Auto Power off :

**설정된 온도**  
 Set Temp : W(추출 보일러 온도)  
                   : S(스팀 보일러 온도)  
                   : H(그룹헤드 온도)

**현재 온도**  
 OP Temp : W(추출 보일러 온도)  
                   : S(스팀 보일러 온도)  
                   : H(그룹헤드 온도)

Heat[%] 히터 출력

A1 구간별 상세  
 A2 구간별 상세

\*이하의 경우 엔지니어 연락요망

### 3-2. 편의기능 설정



#### ① 자동 꺼짐 시간 설정

설정된 시간동안 가동 후 자동으로 기기 전원이 꺼집니다.

#### ② 온도기호 유닛 설정

°F °C 편한 온도기호로 설정 가능합니다.

#### ③ 자동 청소 모드 사용시 백플러싱 횟수 조정

26p. 설명 참조

#### ④ 스마트 플러그 사용 / 미사용 선택

#### ⑤ ↩ 설정 완료 후 이전 버튼 클릭



### 3-3. 엔지니어 모드



\*엔지니어 모드의 경우 공인된 엔지니어와 상의 후 진입 부탁드립니다.

자사 프로그램 데이터 입력 창입니다.  
AS 및 프로그램의 설정 데이터를 볼 수 있습니다.

※ 무단으로 변경 할 경우 재산 및 인명피해에 대해서는 책임을 지지 않습니다.

# El Rocio

## 컨트롤러 LCD

### 4. 프로파일 설정



1. 설정하고자 하는 프로파일 선택해주세요.
2. 현 프로파일 게시창 선택 후 화면을 전환해주세요.

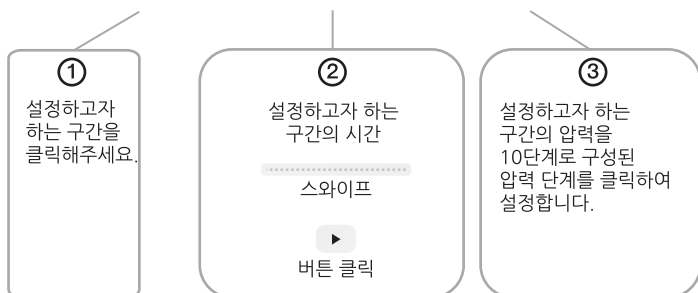
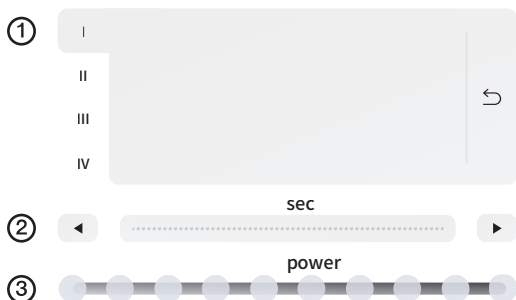

3. ↩ 설정 완료 후 이전 버튼 클릭



### 5. 다이얼 모드

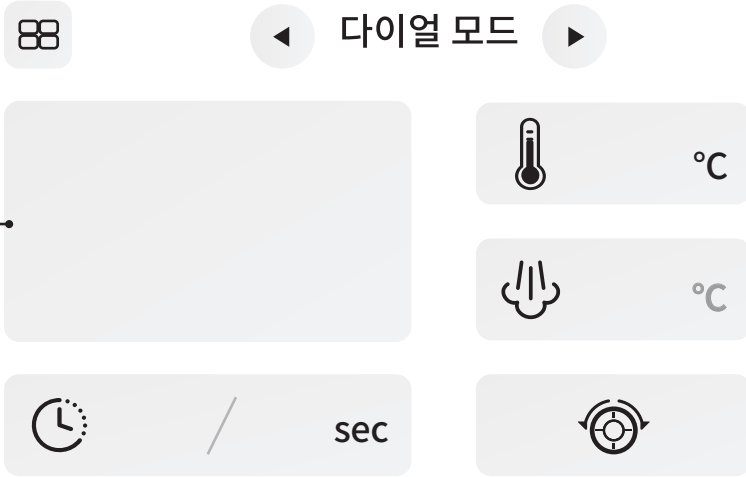

\* 다이얼링 시 실시간으로 입력되는 압력그래프가 표시됩니다.

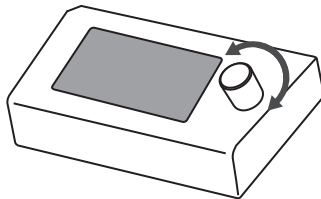

※ 수동모드 시 본체 추출 버튼이 비활성화 됩니다.

- ① 수동 가변압모드로 전환 후에 다이얼을 돌려 추출 중 압력을 가감할 수 있습니다.
- ② 추출이 완료되면 다이얼을 딸깍 소리가 날 때까지 반시계 방향으로 돌려 꺼주시기를 바랍니다.

# El Rocio

컨트롤러 LCD

## 6. 자동 청소 모드



자동 청소



### 청소 중

(현재 청소 횟수 / 총 청소 횟수)



- ① 23p. 자동 청소 횟수를 조정하여 백플러싱 횟수를 설정할 수 있습니다.
- ② 엘로치오 버튼을 클릭하여 청소모드를 시작할 수 있습니다.
- ③ 카운트를 클릭할 시 초기화 질문 팝업창을 활성화 할 수 있습니다.
- ④ 카운트 초기화 기능을 사용하여 청소주기를 꼼꼼히 체크할 수 있습니다.

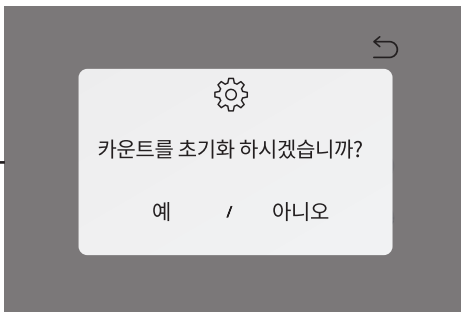

## 7. 온도설정

☰ < 추출 1 >

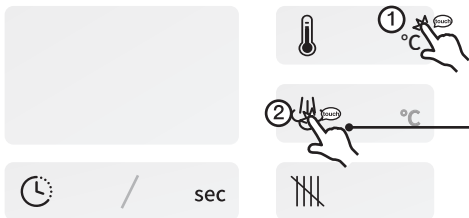

1. 온도 표시창을 선택 후 화면을 전환합니다.

스팀 On / Off 설정 가능

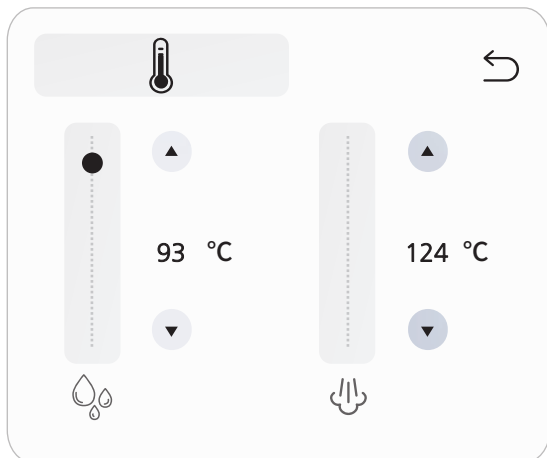

2. 스크롤 바를 스와이프하거나 상하 조절 버튼을 클릭하여 온도를 설정합니다.

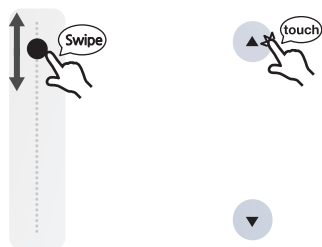

3. ↶ 설정 완료 후 이전 버튼 클릭

# El Rocio

## 컨트롤러 LCD

### 8. 부가기능

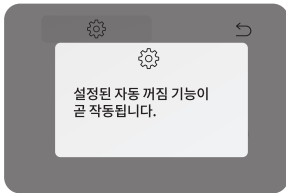

#### 자동 꺼짐 안내기능

설정된 자동 꺼짐 기능이 곧 작동됩니다.

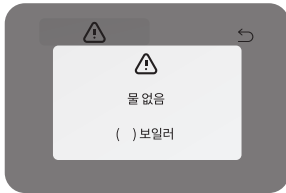

#### 물 보충 안내기능

스팀 보일러 / 추출 보일러 / 저수통

※ 물을 기준선 만큼 보충 해주시길 바랍니다.

### 자주하는 질문

- Q. 컨트롤러가 전원이 불안정하거나 인식이 안됩니다.  
 A. 연결부위의 상태나 제대로 체결되어있는지 확인하세요.
- Q. 일부 기능들이 제대로 작동이 되지 않습니다.  
 A. 자사의 A/S를 받으시길 바랍니다.
- Q. 머신과 Controller가 전원이 들어오지 않습니다.  
 A. 이중 전원버튼상태를 확인해 보세요 또는 전원부분의 퓨즈상태를 확인하시길 바랍니다. (전원은 모두 분리후에 확인하세요)  
 그 이외에도 작동이 안 될 경우 A/S를 받으시길 바랍니다.
- Q. 터치한 부분에 정확성이 떨어진 것 같은데 어떻게 할까요?  
 A. 컨트롤러는 자가 캘리브레이션 기능을 포함하고 있으나 관리자와 함께 진행하시기를 권장드리고 있습니다. 서비스센터 연락 부탁드립니다.

### 고객지원

## 제품 보증서

서비스에 대하여

- 본 제품은 (주) 후로웰의 기술진 및 QC의 철저한 품질관리를 통하여 합격한 제품입니다.
- 보증 기간 이내 제조상의 결함, 또는 자연적인 고장이 발생하였을 경우에는 구입하신 제조사 방문 하시거나 서비스 센터로 연락 주시면 무상 수리하여 드립니다.
- 제품의 정품등록을 하셔야 원활한 무상 A/S를 받으실수 있습니다.
- 구입일자 확인이 안될경

제품명 및 인증번호		모델명	
제품 시리얼 번호		제조사	대한민국 / (주) 후로웰

소비자 피해 보상기준

- 제품 보증 기간은 1년 입니다.
- 정상적인 사용상태에서 발생한 성능,기능상 하자인 경우에 한하여 보상합니다.

### 1. 품질보증기간 이내

피해 유형		보상 기준
정상적인 상태에서 사용중에 발생한 경우	제품 하자 발생시	무상수리
	중요한 수리를 요할때	구입 후 10일 이내 제품교환 또는 구입가 환불
	중요한 수리를 요할때	구입 후 1개월 이내 제품교환 또는 무상수리
	교환된 제품이 1개월 이내에 중요한 수리를 요하는 고장발생	구입가 환불
	교환 불가능시	구입가 환불
소비자의 고의 과실에 의한 성능·기능상의 고장	소비자가 수리의뢰한 제품을 분실한 경우	제품교환
	수리가 가능한 경우	유상수리
소비자의 과실로 인한 고장중 수리 불가능시	소비자의 과실로 인한 고장중 수리 불가능시	유상수리에 해당하는 금액 징수 후 제품교환
	<ul style="list-style-type: none"> <li>- 천재지변(화재,염해,가스,지진,풍수해 등)에 의해 고장이 발생 하였을 경우</li> <li>- 사용 전원이 이상 및 접속기기의 불량으로 인하여 고장이 발생하였을 경우</li> <li>- 자사의 A/S가 아닌 타인이 수리 또는 개조하여 고장이 발생하였을 경우</li> <li>- 사용 상 정상 마모되는 소모성 부품을 교환하는 경우</li> <li>- 기타 제품 자체의 하자가 아닌 외부 원인으로 인한 경우</li> </ul>	유 상 수 리

※ 명시되지 않은 사항은 (소비자 피해보상 규정)에 따릅니다.

### 2. 품질 보증기간 이후

피해 유형	보상 기준
하자발생시	유상수리
수리용 부품을 보유하고 있지 않아 수리 불가능시 (부품보유기간이내)	정액 감가 상각 금액에 10% 가산하여 환불
수리용 부품은 있으나 수리 불가능시	별도 정하는 당사 기준에 준함
소비자의 과실로 인한 고장중 수리 불가능시	유상수리 금액 징수후 감가상각 적용 제품교환

## 제품 수령시 꼭 확인해 주세요.

### A/S 안내

A/S는 택배로 진행되기에 배송된 포장박스를 가급적 보관해주시기를 부탁드립니다.

\*출장 및 포장박스 추가 서비스 이용 시 추가요금이 발생할 수 있습니다.

### 유의사항

엘로치오 제품은 Hand Craft 제품이기 때문에 보호필름에 기포가 남아있을 수 있습니다.

엘로치오의 전 제품은 출고 직전에도 검수 작업을 거치기에 제품에 물기가 남아 있을 수 있습니다.



**고객센터 번호 : 031 - 8077 - 2387**

평일 오전 9시 ~ 오후 6시 | 점심시간 12:00 ~13:00

주말 및 특정 휴일 휴무

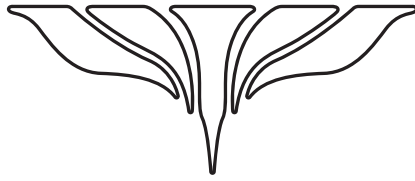

**El Rocio**

Dual Boiler Espresso Coffee Machine

[www.elrocio.co.kr](http://www.elrocio.co.kr)